

ПОРЯДОК ЗАПОЛНЕНИЯ СЕРВИСНОЙ КНИЖКИ	5
НАЗНАЧЕНИЕ УРАВНИТЕЛЬНОЙ ПЛАТФОРМЫ	8
КОНСТРУКТИВНЫЕ ОСОБЕННОСТИ	8
ПОРЯДОК РАБОТЫ	13
ЭКСПЛУАТАЦИЯ УРАВНИТЕЛЬНОЙ ПЛАТФОРМЫ	21
СЕРВИСНОЕ ОБСЛУЖИВАНИЕ	22
УСЛОВИЯ ГАРАНТИИ	25

УРАВНИТЕЛЬНЫЕ ПЛАТФОРМЫ

СЕРВИСНАЯ КНИЖКА

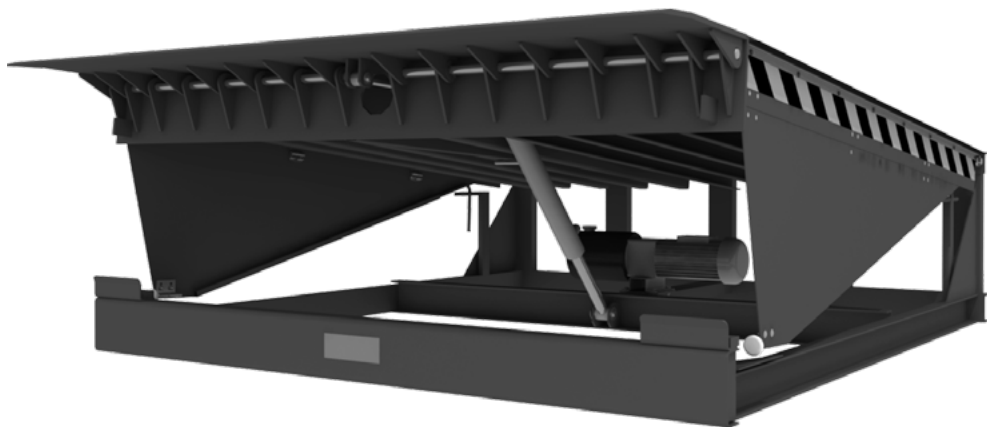

МЕСТО ДЛЯ ВКЛЕЙКИ
ИДЕНТИФИКАТОРА ИЗДЕЛИЯ

Уважаемый покупатель!

Поздравляем вас с приобретением продукции ГК DoorHan. Вы можете быть уверены в том, что стали обладателем современного оборудования, спроектированного и изготовленного в соответствии с международными нормами и стандартами. Надеемся, что эта покупка станет успешным началом нашего сотрудничества.

Высокий уровень производства, передовые технологии и конструкторско-технические решения, большой запас прочности конструкций, использование современных высококачественных материалов и покрытий, стойких к негативным воздействиям окружающей среды, а также контроль соответствия выпускаемой продукции технологическим стандартам, нормам и требованиям обеспечивает длительный срок службы и надежность работы перегрузочного оборудования.

ГК DoorHan гарантирует работоспособность оборудования на протяжении всего гарантийного срока, при условии целевого использования и соблюдения правил эксплуатации.

Гарантийный ремонт производится компанией, осуществившей продажу оборудования, или сервисным центром ГК DoorHan, имеющим сертификат на право выполнения работ по сервисному техническому обслуживанию оборудования, произведенного или поставленного ГК DoorHan. По вопросам сервисного технического обслуживания вы можете обратиться в любой сертифицированный сервисный центр ГК DoorHan (далее по тексту — СЦ DoorHan) на территории России и стран СНГ. Перечень сервисных центров представлен на официальном сайте компании www.doorhan.ru в разделе «Сервисные центры».

Производитель оставляет за собой право вносить необходимые изменения в конструкцию изделий без предварительного уведомления заказчиков.

СОДЕРЖАНИЕ

1. ПОРЯДОК ЗАПОЛНЕНИЯ СЕРВИСНОЙ КНИЖКИ.....	5
1.1. Свидетельство о монтаже.....	5
1.2. Свидетельство о сервисном обслуживании и ремонте	6
2. НАЗНАЧЕНИЕ УРАВНИТЕЛЬНОЙ ПЛАТФОРМЫ.....	8
3. КОНСТРУКТИВНЫЕ ОСОБЕННОСТИ	8
3.1. Конструкция уравнительной платформы	8
3.2. Устройство уравнительной платформы.....	9
3.2.1. Электрогидравлическая платформа с поворотной аппарелью.....	9
3.2.2. Электрогидравлическая платформа с выдвижной аппарелью	10
3.2.3. Механическая платформа серии MODL.....	11
3.2.4. Механическая платформа «Минидок» серии MDLM	12
4. ПОРЯДОК РАБОТЫ	13
4.1. Электрогидравлическая платформа с поворотной аппарелью.....	13
4.1.1. Приведение платформы в рабочее положение.....	13
4.1.2. Возврат платформы в парковочное положение.....	14
4.2. Электрогидравлическая платформа с выдвижной аппарелью	15
4.2.1. Приведение платформы в рабочее положение.....	15
4.2.2. Возврат платформы в парковочное положение.....	17
4.3. Механическая платформа.....	18
4.3.1. Приведение платформы в рабочее положение.....	18
4.3.2. Возврат платформы в парковочное положение.....	19
4.4. Механическая платформа «Минидок»	19
4.4.1. Приведение платформы в рабочее положение.....	19
4.4.2. Возврат платформы в парковочное положение.....	20
5. ЭКСПЛУАТАЦИЯ УРАВНИТЕЛЬНОЙ ПЛАТФОРМЫ.....	21
6. СЕРВИСНОЕ ОБСЛУЖИВАНИЕ.....	22
6.1. Общие положения	22
7. УСЛОВИЯ ГАРАНТИИ	25
7.1. Гарантийный срок.....	25
7.2. Условия предоставления гарантии.....	25
7.3. Гарантийные обязательства.....	25
7.4. Обстоятельства, исключающие гарантийные обязательства.....	25

1. ПОРЯДОК ЗАПОЛНЕНИЯ СЕРВИСНОЙ КНИЖКИ

Настоящая сервисная книжка является обязательным приложением к уравнильной платформе, произведенной ГК DoorHan, и содержит сведения об устройстве изделия, порядке работы и требованиях по эксплуатации изделия, гарантийных обязательствах и правилах их предоставления.

Просим вас сохранять сервисную книжку. Для подтверждения права на гарантийное сервисное техническое обслуживание сервисная книжка должна предъявляться Дилеру ГК DoorHan, осуществившему продажу изделия, или ССЦ DoorHan при осуществлении гарантийного обслуживания.



СЕРВИСНАЯ КНИЖКА СЧИТАЕТСЯ ДЕЙСТВИТЕЛЬНОЙ В СЛУЧАЕ УКАЗАНИЯ ИДЕНТИФИКАЦИОННОГО НОМЕРА ИЗДЕЛИЯ НА ТИТУЛЬНОЙ СТРАНИЦЕ И ПОЛНОГО ЗАПОЛНЕНИЯ ФОРМЫ «1.1. СВИДЕТЕЛЬСТВО О МОНТАЖЕ»

№	Форма	Заполнение
1	Идентификатор изделия	Завод-производитель
2	Монтаж	Продавец
3	Сервисное обслуживание и ремонт	Продавец, сервисный центр

1.1. Свидетельство о монтаже

Уравнильная платформа смонтирована в соответствии с требованиями инструкции по монтажу изделия, монтажной карты изделия, общими рекомендациями изготовителя и признана годной к эксплуатации.

Монтажная организация

Наименование _____

Адрес _____

Телефон _____

Дата монтажа _____

Начальник монтажной бригады _____ / _____ /

1.2. Свидетельство о сервисном обслуживании и ремонте

№	Дата	Перечень работ	Организация/подпись ответственного лица
1			
2			
3			
4			
5			

№	Дата	Перечень работ	Организация/подпись ответственного лица
6			
7			
8			
9			
10			

2. НАЗНАЧЕНИЕ УРАВНИТЕЛЬНОЙ ПЛАТФОРМЫ

Уравнительная платформа предназначена для соединения уровня пола склада с кузовом грузового автотранспорта, компенсируя перепад высот с целью обеспечения погрузочно-разгрузочных работ.

3. КОНСТРУКТИВНЫЕ ОСОБЕННОСТИ

3.1. Конструкция уравнительной платформы

Общая конструкция уравнительной платформы представляет собой ферму, крышку платформы, аппарат и систему управления.

По системе работы уравнительные платформы DoorHan подразделяются на электрогидравлические и механические. Управление электрогидравлической платформой осуществляется при помощи блока управления (заказывается отдельно в соответствии с функциями, необходимыми для эксплуатации платформы), механической платформой (в ручном режиме). Электрогидравлические платформы изготавливаются с поворотной и выдвижной аппарелью. Поверхности уравнительной платформы и аппарели представляют собой стальные листы с чечевичным рифлением.

Перед началом погрузочно-разгрузочных работ платформа поднимается и аппарель, поворачиваясь/выдвигаясь, открывается. Далее платформа опускается пока не достигнет пола кузова транспортного средства. После окончания работ платформа поднимается, аппарат закрывается, и платформа возвращается в исходное положение.

3.2. Устройство уравнильной платформы

3.2.1. Электрогидравлическая платформа с поворотной аппарелью

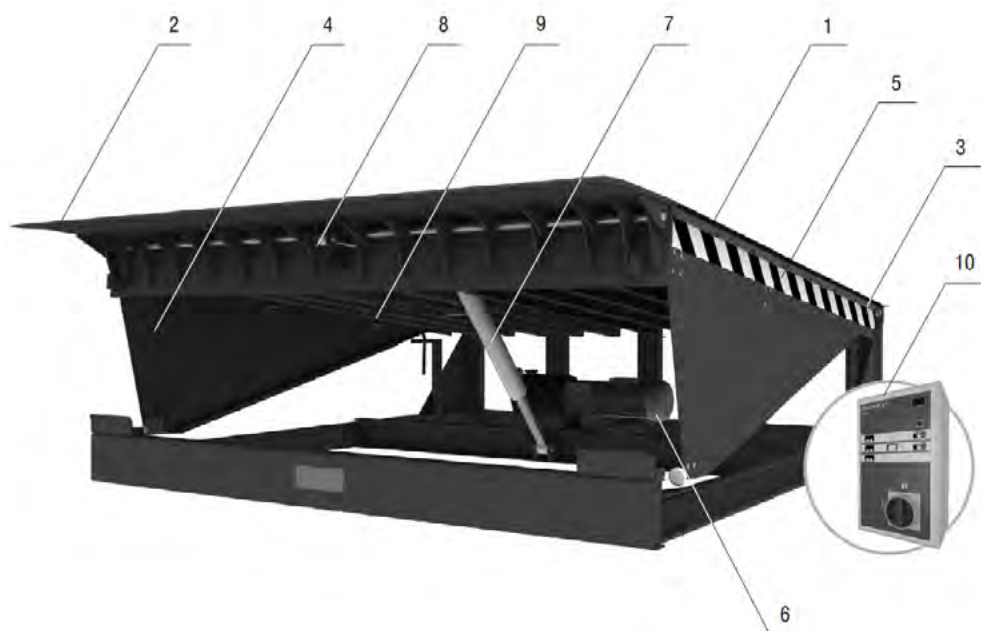

№	Наименование	№	Наименование
1	Крышка платформы	6	Гидравлический насос
2	Аппарель	7	Подъемный цилиндр
3	Ферма	8	Цилиндр аппарели
4	Боковые шторки безопасности	9	Подпорка ремонтная
5	Сигнальная черно-желтая полоса	10	Блок управления

3.2.2. Электрогидравлическая платформа с выдвижной аппарелью

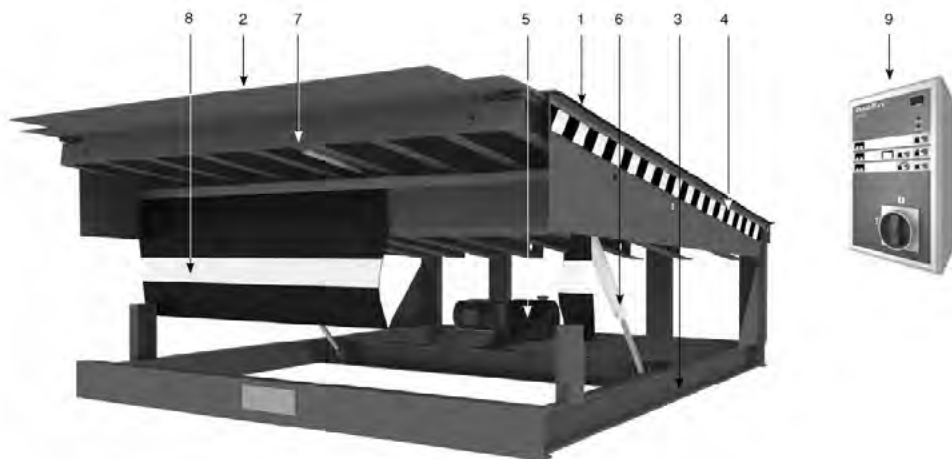

№	Наименование	№	Наименование
1	Крышка платформы	6	Подъемный цилиндр
2	Аппарель	7	Цилиндр аппарели
3	Ферма	8	ПВХ-шторка фронтальная
4	Сигнальная черно-желтая полоса	9	Блок управления
5	Гидравлический насос		

3.2.3. Механическая платформа серии MODL

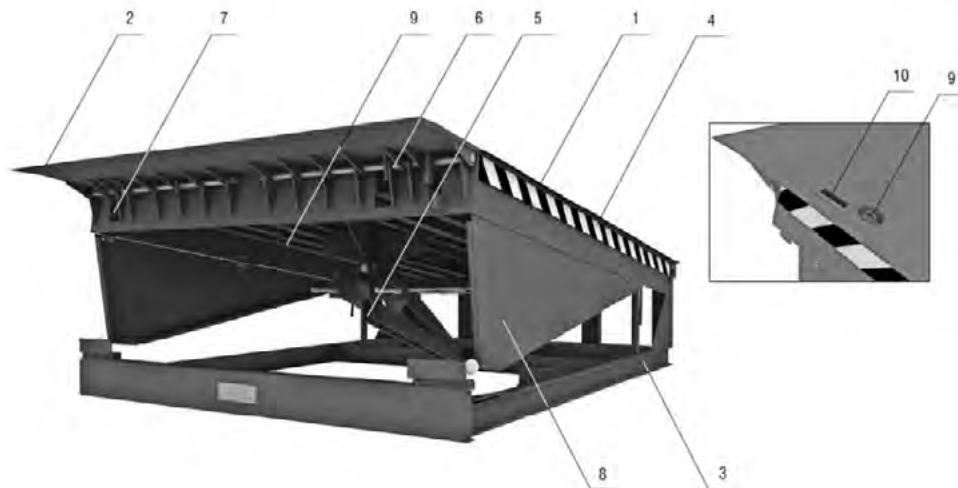

№	Наименование	№	Наименование
1	Крышка платформы	6	Механизмы открытия аппарели
2	Аппарель	7	Механизмы демпфирования аппарели
3	Ферма	8	Боковые шторки безопасности
4	Сигнальная черно-желтая полоса	9	Целной привод управления аппарелью
5	Механизм балансировки платформы	10	Ручка подъема платформы

3.2.4. Механическая платформа «Минидок» серии MDLM

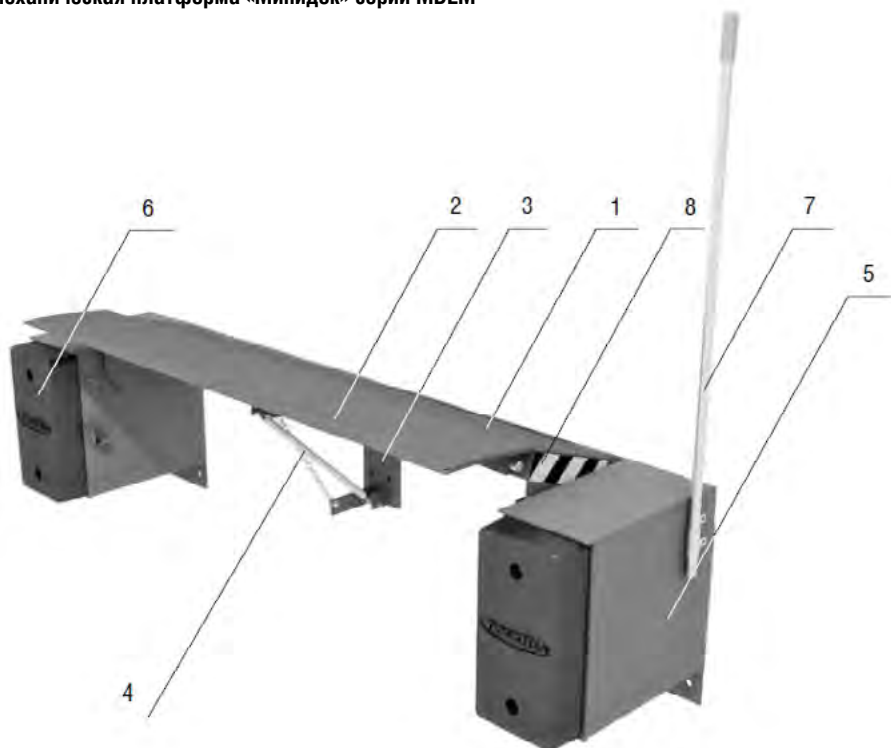

№	Наименование	№	Наименование
1	Крышка платформы	5	Правая и левая тумбы
2	Аппарель	6	Бампер резиновый
3	Ферма	7	Рычаг
4	Пружина газовая	8	Сигнальные черно-желтые полосы

4. ПОРЯДОК РАБОТЫ



ДЛЯ ВСЕХ ТИПОВ УРАВНИТЕЛЬНЫХ ПЛАТФОРМ АППАРЕЛЬ ДОЛЖНА ЗАХОДИТЬ В КУЗОВ ТРАНСПОРТНОГО СРЕДСТВА НЕ МЕНЕЕ ЧЕМ НА 85 ММ

4.1. Электрогидравлическая платформа с поворотной аппарелью

4.1.1. Приведение платформы в рабочее положение

1. Установите грузовое транспортное средство с открытым кузовом напротив уравнительной платформы. Зафиксируйте колеса транспортного средства.

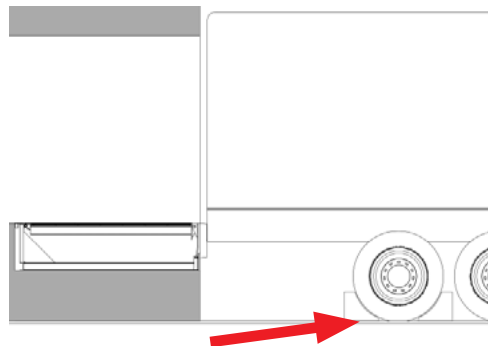

2. Установите главный выключатель на блоке управления в положение I.



3. Нажмите кнопку подъема платформы. Удерживайте кнопку нажатой до полного подъема платформы и открытия аппарели.



4. Дождитесь пока платформа достигнет верхней точки, и аппарель полностью откинется. Для сегментированной аппарели: нажмите рукой на сегмент аппарели, сработает защелка, и сегмент опустится.

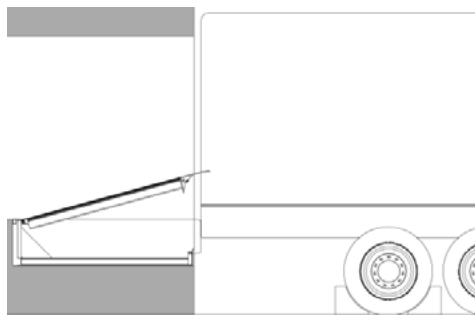

5. Отпустите кнопку подъема платформы.



6. Платформа с открытой аппарелью медленно, под собственным весом начнет опускаться до тех пор, пока аппаратль не ляжет в кузов транспортного средства.

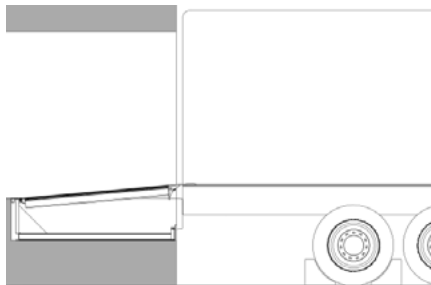

4.1.2. Возврат платформы в парковочное положение

1. Нажмите кнопку подъема платформы. Удерживайте кнопку нажатой до полного подъема платформы и закрытия аппарели.



2. Дождитесь, пока платформа достигнет верхней точки, и аппаратль вернется в вертикальное положение.

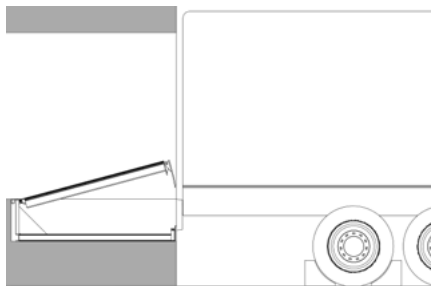

3. Отпустите кнопку подъема платформы.



4. Платформа опустится в свое парковочное положение.



Если установлен блок управления с кнопкой «автопарковка» (DCUH-2,3), то возврат платформы в парковочное положение производится нажатием кнопки «АВТО».



ЕСЛИ ВО ВРЕМЯ ОТЪЕЗДА АВТОМОБИЛЯ УРАВНИТЕЛЬНАЯ ПЛАТФОРМА НАХОДИТСЯ НЕ В ПАРКОВОЧНОМ ПОЛОЖЕНИИ, СЛЕДИТЕ, ЧТОБЫ В РАБОЧЕЙ ЗОНЕ И НА УРАВНИТЕЛЬНОЙ ПЛАТФОРМЕ НЕ БЫЛО ЛЮДЕЙ И ПОСТОРОННИХ ПРЕДМЕТОВ

4.2. Электрогидравлическая платформа с выдвжной аппарелью

4.2.1. Приведение платформы в рабочее положение

1. Установите грузовое транспортное средство с открытым кузовом напротив уравнительной платформы. Зафиксируйте колеса транспортного средства.

2. Установите главный выключатель на блоке управления в положение I.



3. Нажмите кнопку подъема платформы.



4. Дождитесь, пока платформа поднимется выше пола кузова транспортного средства.

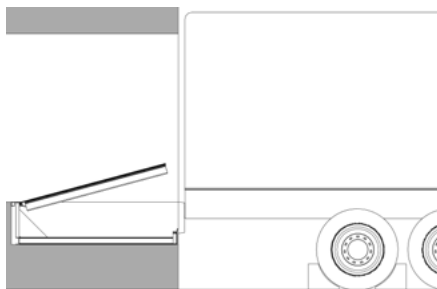

5. Нажмите кнопку выдвижения аппарата.



6. Дождитесь полного выдвижения аппарата.

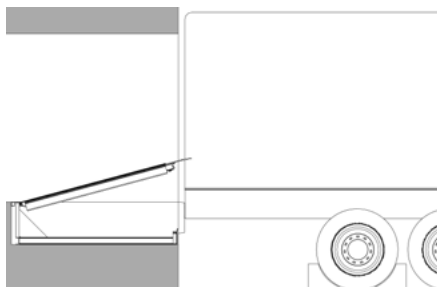

7. Нажмите кнопку опускания платформы.



8. Для сегментированной аппарели: задвиньте рукой сегмент аппарели (задвигается на 150 мм), платформа опустится, и аппарат ляжет в кузов транспортного средства.

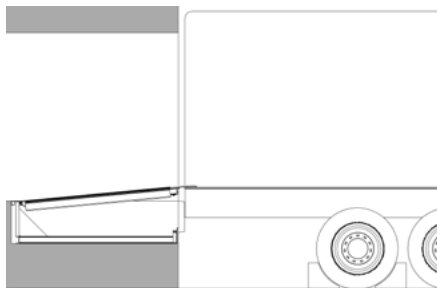

4.2.2. Возврат платформы в парковочное положение

1. Нажмите кнопку подъема платформы.



2. Дождитесь подъема платформы выше уровня горизонта на 50–100 мм.

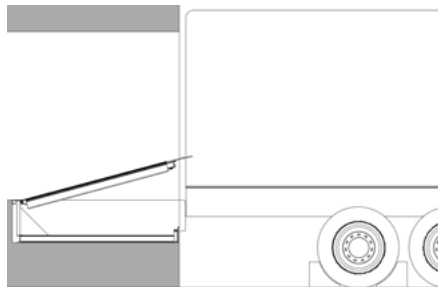

3. Нажмите кнопку задвижения аппарели.



4. Дождитесь полного задвижения аппарели.

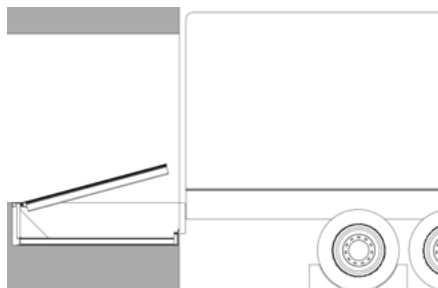

7. Нажмите кнопку опускания платформы.



6. Платформа опустится в парковочное положение.



Если установлен блок управления с кнопкой «автопарковка» (DCUT-2,3), то возврат платформы в парковочное положение производится нажатием кнопки «AUTO».



4.3. Механическая платформа

4.3.1. Приведение платформы в рабочее положение

1. Установите грузовое транспортное средство с открытым кузовом напротив уравнительной платформы. Зафиксируйте колеса транспортного средства.

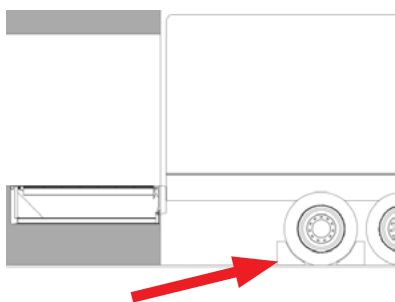

2. Поднимите платформу, используя отверстия для рук, расположенные на поверхности платформы. Подъем платформы осуществляется с помощью 2-х человек. При поднятии платформы на максимальную величину, аппарат поворачивается автоматически.



3. Опустите платформу с открытой аппарелью в кузов транспортного средства.

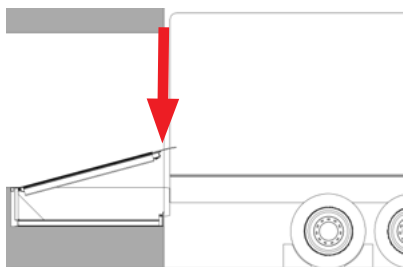

4.3.2. Возврат платформы в парковочное положение

1. Приподнимите платформу.

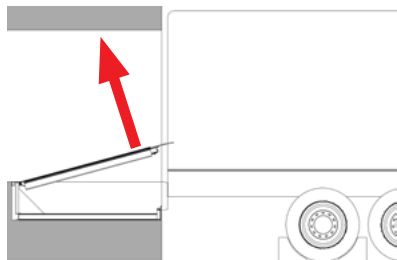

2. Для закрытия аппарели потяните за кольцо цепного привода управления аппарелью.



3. Дождитесь отъезда транспортного средства.

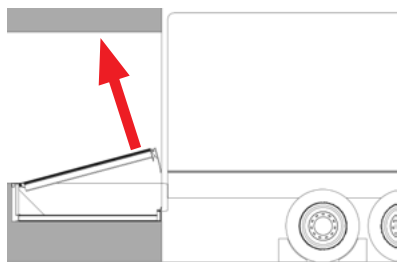

4. Опустите платформу в исходное положение.



4.4. Механическая платформа «Минидок»

4.4.1. Приведение платформы в рабочее положение

1. Установите грузовое транспортное средство с открытым кузовом напротив уравнивающей платформы. Зафиксируйте колеса транспортного средства.

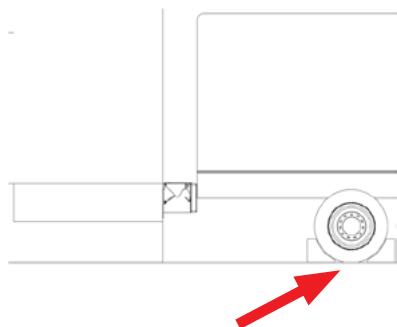

2. Снимите рычаг, размещенный в ножках на правой тумбе. Вставьте рычаг в отверстие на платформе.

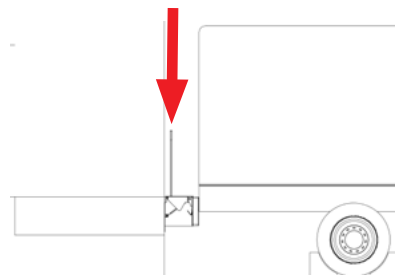

3. Потяните рычаг.

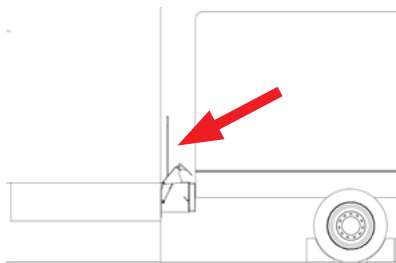

4. Аппарель откроется автоматически.

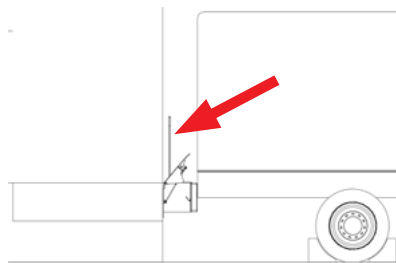

5. Плавно опустите платформу в кузов транспортного средства.

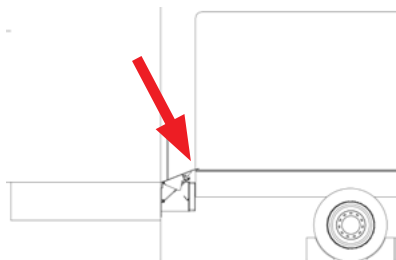

4.4.2. Возврат платформы в парковочное положение

1. Опустите платформу в крайнее нижнее положение. Резко потяните рычаг на себя.

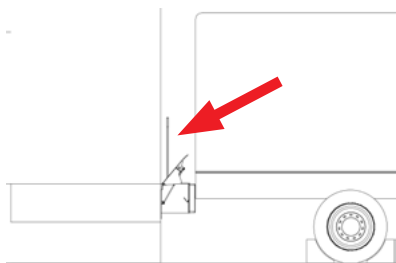

2. Аппарель, поднимаясь вместе с платформой, закроется автоматически.

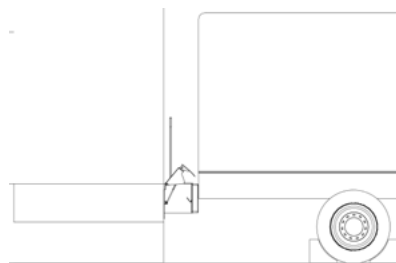

3. Установите платформу в парковочное положение.

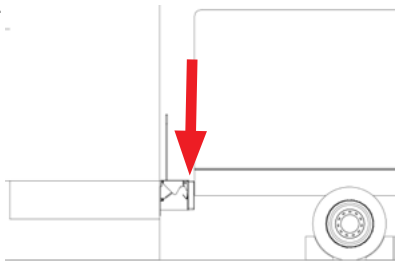

5. ЭКСПЛУАТАЦИЯ УРАВНИТЕЛЬНОЙ ПЛАТФОРМЫ

- Не используйте уравнительную платформу не по назначению.
- Обеспечьте достаточное освещение и хорошую видимость при эксплуатации уравнительной платформы.
- Во время управления уравнительной платформой следите, чтобы в зоне работы не находились люди и посторонние предметы.
- Будьте внимательны при работе с негабаритными, неустойчивыми или опасными грузами.
- Убедитесь, что транспортное средство припарковано в требуемом положении. При наличии риска скатывания транспортного средства, зафиксируйте колеса при помощи специальных стопоров.
- Перед погрузкой/разгрузкой убедитесь, что аппарат по всей ширине лежит в кузове транспортного средства.
- Расстояние захода аппарата в кузов транспортного средства должно составлять не менее 85 мм.
- Блок управления должен располагаться таким образом, чтобы оператор всегда мог контролировать процесс погрузки/разгрузки (для электрогидравлической платформы).
- При отсутствии работ, платформа должна находиться в парковочном положении.
- Не кладите аппарат на встроенный лифт грузовика.
- Не превышайте максимально допустимый угол наклона 12,5 % (7°) (для всех типов платформ, кроме механической «Минидок»).
- Не превышайте максимально допустимую величину рабочего диапазона ± 100 мм (для механической платформы «Минидок»).
- Во время проведения погрузки/разгрузки не отключайте питание с блока управления (для электрогидравлической платформы).
- Погрузчиком запрещается передвигаться по платформе со скоростью более 5 км/ч.



**ГЛАВНЫЙ ВЫКЛЮЧАТЕЛЬ НА БЛОКЕ УПРАВЛЕНИЯ ТАКЖЕ ЯВЛЯЕТСЯ
АВАРИЙНЫМ ВЫКЛЮЧАТЕЛЕМ ПИТАНИЯ**



НЕ ПРЕВЫШАЙТЕ ДОПУСТИМУЮ ГРУЗОПОДЪЕМНОСТЬ. ГРУЗОПОДЪЕМНОСТЬ СООТВЕТСТВУЕТ ОБЩЕМУ ВЕСУ ПОГРУЗЧИКА С ГРУЗОМ И ВОДИТЕЛЕМ

КАТЕГОРИЧЕСКИ ЗАПРЕЩАЕТСЯ ПОДНИМАТЬ ПЛАТФОРМУ С ЛЕЖАЩИМ НА НЕЙ ГРУЗОМ

ПОСЛЕ ПРОВЕДЕНИЯ РАБОТ НЕЗАМЕДЛИТЕЛЬНО ПЕРЕВЕДИТЕ ПЛАТФОРМУ В НЕРАБОЧЕЕ (ПАРКОВОЧНОЕ) ПОЛОЖЕНИЕ

6. СЕРВИСНОЕ ОБСЛУЖИВАНИЕ

6.1. Общие положения

Для обеспечения надежной и бесперебойной работы вашей уравнительной платформы рекомендуется регулярно проводить ее технический осмотр и обслуживание согласно перечню регламентных работ, приведенному в п. 6.2 настоящей сервисной книжки.



ПЕРИОДИЧНОСТЬ ПРОВЕДЕНИЯ ТЕХНИЧЕСКОГО СЕРВИСНОГО ОБСЛУЖИВАНИЯ УРАВНИТЕЛЬНОЙ ПЛАТФОРМЫ — НЕ РЕЖЕ 1 РАЗА В 6 МЕСЯЦЕВ

Техническое сервисное обслуживание должно производиться компанией, осуществившей продажу оборудования, или сервисным центром ГК DoorHan, имеющим сертификат на право выполнения работ по сервисному техническому обслуживанию оборудования, произведенного или поставленного ГК DoorHan.



ПРОВЕДЕНИЕ СЕРВИСНОГО ТЕХНИЧЕСКОГО ОБСЛУЖИВАНИЯ И РЕМОНТА В ОБЯЗАТЕЛЬНОМ ПОРЯДКЕ ДОЛЖНО СОПРОВОЖДАТЬСЯ СООТВЕТСТВУЮЩЕЙ ОТМЕТКОЙ В П. 1.2 НАСТОЯЩЕЙ СЕРВИСНОЙ КНИЖКИ

ВНИМАНИЕ!

При проведении технического обслуживания, платформу необходимо зафиксировать в поднятом положении при помощи специальной ремонтной подпорки (за исключением механической платформы «Минидок»).

ВНИМАНИЕ!

Если уравнительная платформа не использовалась более 6 месяцев, то необходимо произвести замену масла в гидравлической системе. В противном случае электрогидравлический привод уравнительной платформы может работать некорректно.

Перечень регламентных работ по проведению сервисного обслуживания

Узел	Элемент	Критерий	Действия
Общие рекомендации для всех типов уравнильных платформ			
Шторки безопасности	Шторки безопасности, ролики	Проверка плоскости шторки, соединительной петли и роликов	Проверка работоспособности, очистка от загрязнений, замена роликов
Сигнальная черно-желтая полоса	Сигнальная черно-желтая полоса справа/слева	Возможность восприятия	Очистка от загрязнений, при необходимости замена
Несущая конструкция	Ферма, верхняя крышка, проушины	Состояние сварочных швов, несущих профилей, муфт и валов	Проверка состояния сварных швов, состояния профилей усиления, отсутствия ржавчины, наличия и состояния резьбовых соединений
Аппарель	Корпус аппарели, ось, проушины	Смазка шарниров, механические повреждения проушин и оси	Смазка (Литол 24), замена проушин
Для электрогидравлических платформ			
Гидростанция	Гидравлический привод, подъемный цилиндр, цилиндр аппарели, шланговые соединения	Общее состояние гидросистемы, выявление течи основных узлов, проверка поврежденных гидроцилиндров (трещины, коррозия)	Проверить: режимы работы, монтаж, повреждения, деформацию, коррозию. Зафиксировать шланги, заменить при необходимости цилиндры, настроить режимы опускания и поднятия платформы и аппарели
Электрооборудование	Блок управления, аварийный выключатель, провода, концевые выключатели (если имеются)	Проверить: надежность всех электрических соединений, обозначения, состояние, бесперебойная работа, монтаж, защиту от натяжения, работу	Проверить работоспособность оборудования. Закрутить крепежные винты на клеммах электрических соединений, устранить повреждения проводов (заменить провод, закрыть изолентой поврежденные участки), ослабить натянутые провода, проверить работу концевых выключателей блокировки платформы, при необходимости настроить срабатывание

Узел	Элемент	Критерий	Действия
Для электрогидравлических платформ			
Гидросистема	Гидросистема	Замена рабочей жидкости (масла)	<ol style="list-style-type: none"> 1. Отсоединить подъемный цилиндр от платформы и фермы. 2. Задвинуть вручную шток цилиндра, рабочая жидкость вернется в бак. 3. Отсоединить от подъемного цилиндра шланг и опустить в подходящую емкость. 4. Нажать кнопку пуска, жидкость начнет поступать из бака в емкость. 5. Как только жидкость прекратит поступать, отпустить кнопку и залить новую жидкость в бак. При заливке жидкости другого типа, необходимо ополоснуть бак (как описано выше). 6. Установить на место шланг и цилиндр. <p>После замены масла удалить остатки воздуха в гидросистеме!</p>
		Удаление воздуха	<ol style="list-style-type: none"> 1. Установить подъемный цилиндр вертикально (выход шланга вверх), нажать кнопку пуска, при этом жидкость начнет поступать в цилиндр. 2. Задвинуть шток цилиндра вручную, жидкость вернется обратно в бак. 3. Повторить последние две операции два или более раза так, чтобы жидкость вытеснила весь воздух. 4. Отрегулировать дроссель обратного тока масла так, чтобы скорость опускания была не более 150 мм/с. 5. Повторить ту же операцию для цилиндра аппарели. 6. Проверить работу уравнильной платформы.
		Удаление рабочей жидкости (масла)	Удалить рабочую жидкость (масло) в гидросистеме
Для механических платформ			
Механизм подъема платформы и аппарели	Механизм подъема платформы и аппарели	Работоспособность механизма	Проверить работоспособность механизма подъема платформы и аппарели, целостность и натяжение пружин, состояние и крепление цепей

7. УСЛОВИЯ ГАРАНТИИ

7.1. Гарантийный срок

Покупателю предоставляется гарантия работоспособности уравнительной платформы производства ГК DoorHan на срок 2 года с момента приобретения изделия.

Если в период гарантийной эксплуатации обнаружатся недостатки, которые не позволят продолжить нормальную эксплуатацию уравнительной платформы до их устранения, то гарантийный срок продлевается на период устранения недостатков.

Покупатель вправе предъявить требования по гарантии, связанные с недостатками уравнительной платформы, только в течение установленных на нее гарантийных сроков и при условии соблюдения правил эксплуатации и своевременного прохождения технического обслуживания, порядок которого приведен в настоящей сервисной книжке.

В случае приобретения изделия у Производителя и возникновения разногласий по условиям предоставления гарантийных обязательств между договором и сервисной книжкой приоритетными являются условия договора.

7.2. Условия предоставления гарантии

Сервисная книжка с заполненными по всем правилам идентификатором изделия и формой 1.1 дает право на гарантийное обращение.



ВО ИЗБЕЖАНИЕ НЕДОРАЗУМИЙ ВНИМАТЕЛЬНО ИЗУЧИТЕ УСЛОВИЯ ГАРАНТИЙНЫХ ОБЯЗАТЕЛЬСТВ И ПРОВЕРЬТЕ ПРАВИЛЬНОСТЬ ЗАПОЛНЕНИЯ СЕРВИСНОЙ КНИЖКИ

7.3. Гарантийные обязательства

В течение гарантийного срока ГК DoorHan обеспечивает устранение всех подтвержденных дефектов, возникших по причинам производственного брака, за исключением обстоятельств, указанных в п. 7.4.

ГК DoorHan не возмещает расходы на демонтаж и монтаж ворот, а также транспортные расходы, понесенные в целях гарантийного обслуживания изделий.

Детали и комплектующие, замененные в результате осуществления гарантийного обслуживания изделий, переходят в собственность ГК DoorHan.

7.4. Обстоятельства, исключающие гарантийные обязательства

Гарантийные обязательства производителя на изделие утрачивают силу в следующих случаях:

- некачественный или несоответствующий руководству по монтажу и эксплуатации монтаж изделия;
- отсутствие регулярного сервисного профилактического обслуживания изделия согласно условиям настоящей сервисной книжки;

- нарушение правил эксплуатации;
- неполное или ошибочное заполнение настоящей сервисной книжки;
- использование деталей производства иных фирм без согласия производителя;
- самовольные разборка и ремонт изделия, наличие постороннего вмешательства;
- в результате механического и химического воздействия;
- вскрытие защитных пломб, стикеров с электрооборудования;
- выявление нестабильности работы электросети (ГОСТ 13109-97: НДП — $\pm 5\%$, ПДП — $\pm 10\%$);
- использование изделия не по назначению.

В случае повреждения лакокрасочного покрытия или коррозии в результате влияния климатических факторов, природных явлений, выброса различной металлической пыли или других агрессивных веществ, коррозии от царапин и сколов, возникших в процессе эксплуатации, гарантия на лакокрасочное покрытие утрачивает силу.

Гарантийный ремонт производится компанией, осуществившей продажу изделия или сервисным центром ГК DoorHan, имеющим сертификат на право выполнения работ по сервисному техническому обслуживанию оборудования, произведенного или поставленного ГК DoorHan. Осуществление ремонта и/или обслуживания изделий иными организациями влечет за собой исключение гарантийных обязательств производителя.

- Алматы + 7 (7172) 97-80-48
- Астана + 7 (7172) 97-80-48
- Волгоград + 7 (8442) 26-21-22
- Воронеж + 7 (4732) 33-04-11
- Днепропетровск + 380 (056) 790-56-85
- Екатеринбург + 7 (343) 345-26-49
- Иркутск + 7 (3952) 485-873
- Казань + 7 (843) 222-00-19
- Киев + 380 (044) 499-95-66
- Краснодар + 7 (861) 299-09-75
- Красноярск + 7 (391) 252-95-65
- Москва + 7 (495) 933-24-33
- Нижний Новгород + 7 (831) 260-03-88
- Новосибирск + 7 (383) 217-40-43
- Омск + 7 (3812) 30-81-41
- Пятигорск + 7 (8793) 97-57-19
- Ростов-на-Дону + 7 (863) 300-05-35
- Самара + 7 (846) 205-00-50
- Санкт-Петербург + 7 (812) 448-52-32
- Тюмень + 7 (3452) 69-53-79
- Уфа + 7 (347) 229-44-29
- Хабаровск + 7 (4212) 78-97-05